

BE

WALL-MOUNTED ELECTRIC PRESSURE WASHER

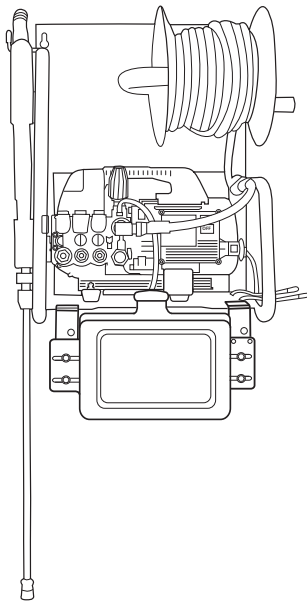

P1515EPNW

USER MANUAL

BEPOWEREQUIPMENT

.COM



Introduction

4 Using the Operators Manual

Product Identification

5 Pressure Washer

5 Engine

Safety

6 Safety Rules

6 Hazard Symbols and Meanings

Electric Washer Components

9 Component Chart

Power Cord Connection

10 Connection Safety

Starting Your Electric Washer

12 How to Start your Pressure Washer

Shutting Down Your Electric Washer

13 How to Shut Down your Pressure Washer

Spray Tips

14 How to Use Spray Tips

14 Change Spray Tips

14 Usage Tips

Using Black Soap Nozzle

15 Apply Detergent

Trouble Shooting

16 Electric Motor Trouble Shooting Chart

16 Pump Trouble Shooting Chart

Storage

17 Winter Storage

17 Long Term Storage

17 Protect Fuel System

17 Storing the Engine

17 Other Storage Tips



Attention: Completely read through the manual prior to the initial use of your pressure washer.

Using the Operator's manual

The operating manual is an important part of your pressure washer. It should be read thoroughly before initial use, and referred to often to make sure adequate safety and service concerns are being addressed.

Reading the owner's manual thoroughly will help avoid any personal injury or damage to your machine. The information in this manual will offer you the most effective tools for cleaning as well as the safest practices. By knowing how best to operate this machine, you will be better positioned to show others who may also operate the unit.

This manual is placed in order starting from the safety requirements to the operating functions of your machine. You can refer back to the manual at any time to help troubleshoot any specific operating functions, so store it with the machine at all times.

Notice

Actual pressure released at the point of discharge may vary by machine due to multiple factors including: Volume of water being fed to the machine by the water source, the inclusion of a chemical injector in the line, or variations in engine performance.

Record Identification Numbers

Pressure Washer

If you need to contact an Authorized Dealer or Customer Service line (**1-866-850-6662**) for information on servicing, always provide the product model and identification numbers.

You will need to locate the model and serial number for the machine and record the information in the places provided below.

Date of Purchase:
Dealer Name:
Dealer Phone:

Product Identification Numbers
Model Number:
Serial Number:

Engine
Horse Power:

Save these Instructions

Safety Rules

















This is the safety alert symbol. It is used to alert you to potential personal injury hazards. Obey all safety messages that follow this symbol to avoid possible injury or death.

The safety alert symbol (▲) is used with a signal word (DANGER, CAUTION, WARNING), a pictorial and/or a safety message to alert you to hazards.

DANGER indicates a hazard which, if not avoided, will result in death or serious injury.
WARNING indicates a hazard which, if not avoided, could result in death or serious injury.
CAUTION indicates a hazard which, if not avoided, might result in minor or moderate injury.
NOTICE indicates a situation that could result in equipment damage. Follow safety messages to avoid or reduce the risk of injury or death.

Hazard Symbols and Meanings

 EXPLOSION	 FIRE	 ELECTRIC SHOCK	 TOXIC FUMES
 KICKBACK	 HOT SURFACE	 FLYING OBJECTS	 SLIPPERY
 FALL	 FLUID INJECTION	 MOVING PARTS	 READ MANUAL

▲ WARNING	
	Use of pressure washer can create puddles and slippery surfaces.
	Kickback from spray gun can cause you to fall.
<ul style="list-style-type: none"> • Operate pressure washer from a stable surface. • The cleaning area should have adequate slopes and drainage to reduce the possibility of a fall due to slippery surfaces. • Be extremely careful if you must use the pressure washer from a ladder, scaffolding, or any other similar location. • Firmly grasp spray gun with both hands when using high pressure spray to avoid injury when spray gun kicks back. 	

▲ WARNING	
	Risk of electrocution. Contact with power source can cause electric shock or burn.
<ul style="list-style-type: none"> • NEVER spray near a power source. 	

▲ WARNING	
	Risk of eye injury. Spray can splash back or propel dirt and debris.
<ul style="list-style-type: none"> • Always wear safety goggles when using this equipment or in vicinity of where the equipment is in use. • NEVER substitute safety glasses for safety goggles. 	

⚠ WARNING



The high pressure stream of water that this equipment produces can cut through skin and its underlying tissues, leading to serious injury and possible amputation.

Spray gun traps high water pressure, even when engine is stopped and water is disconnected. This can cause injury if it is not released.

- DO NOT allow CHILDREN to operate pressure washer.
- NEVER repair high pressure hose. **Replace it.**
- NEVER repair leaking connections with sealant of any kind. Replace o-ring or seal.
- NEVER connect high pressure hose directly to nozzle extension.
- Keep high pressure hose connected to pump and spray gun while system is pressurized.
- ALWAYS point spray gun in a safe direction and squeeze the trigger to release high pressure every time you stop the engine.
- NEVER aim spray gun at people, animals, or plants.
- DO NOT leave spray gun unattended while machine is running.
- NEVER use a spray gun which does not have a trigger lock or trigger guard in place and in working order.
- Always be certain spray gun, nozzles, and accessories are securely attached.

NOTICE

High pressure spray may damage fragile items including glass and screens.

- Never point spray gun at glass when using red 0° spray tip.
- NEVER aim spray gun at plants.



WARNING

This product can expose you to chemicals including lead, which is known to the State of California to cause cancer and birth defects or other reproductive harm. For more information, go to www.P65Warnings.ca.gov. Wash hands after handling.



The following diagram is intended for general reference purposes. Your washer may differ from the unit shown below. For specific model information, spec sheets, and breakdowns, visit:

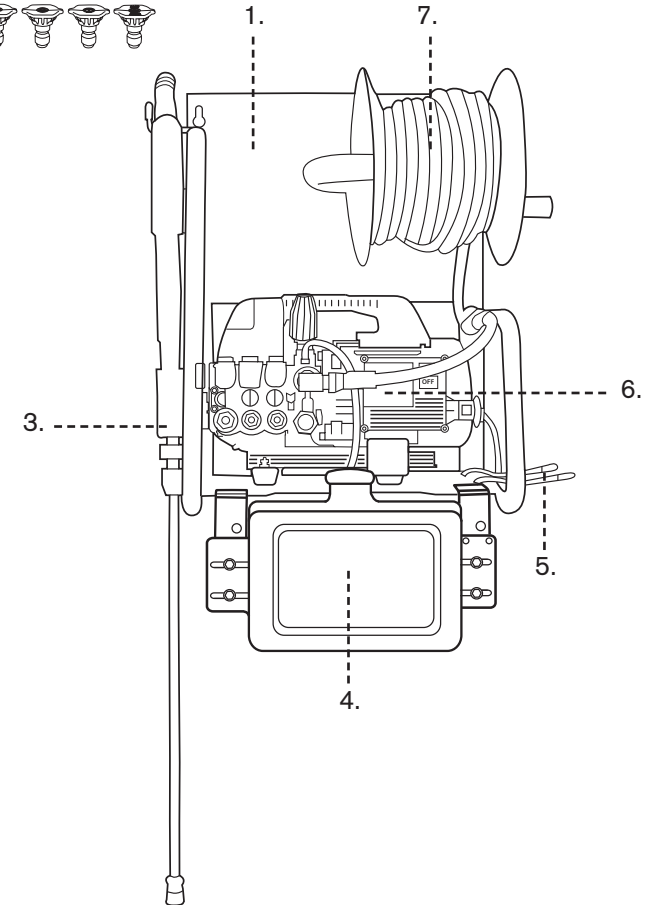

BEPOWEREQUIPMENT.COM



1. Frame/Mounting Bracket
2. Quick-Connect Nozzles
3. Spray Gun & Lance
4. Soap Tank
5. Brush Holder
6. Washer Assembly (Pump & Motor)
7. High-Pressure Hose Reel



POWER CORD CONNECTION

 WARNING	
	Risk of electrocution. This unit must be connected to a properly grounded outlet.
<ul style="list-style-type: none"> • DO NOT use an adapter or remove the third grounding prong. • To reduce the risk of electrocution, keep all connections dry and off the ground. • DO NOT touch plug with wet hands. 	

1. Make sure the motor switch is in the “OFF” position.
2. Ensure the electrical supply is identical to the specifications listed on the pressure washer data plate.
3. **GROUNDING INSTRUCTIONS:** This product must be grounded. If it should malfunction or breakdown, grounding provides a path of least resistance for electric current to reduce the risk of electric shock.

This product is equipped with a cord that has an equipment-grounding conductor. The plug must be plugged into an appropriate outlet that is properly installed and grounded in accordance with all local codes and ordinances.
4. **DANGER:** Improper connection of the equipment-grounding conductor can result in a risk of electrocution. Check with a qualified electrician or service personnel if you are in doubt as to whether the outlet is properly grounded. Do not modify the plug - if it will not fit the outlet, have a proper outlet installed by a qualified electrician. Do not use any type of adaptor with this product.

5. GROUND FAULT CIRCUIT INTERRUPTER PROTECTION:
This pressure washer may be provided with a Ground Fault Circuit Interrupter (GFCI) built into the plug or the power supply cord. Test the GFCI each time it is plugged into an outlet according to instructions on the GFCI. DO NOT use the pressure washer if the test fails! The GFCI provides additional protection from the risk of electric shock.

POWER CORD CONNECTION



Should replacement of the plug or cord become necessary, use only identical replacement parts that include GFCI protection.

6. We do not recommend the use of extension cords with this product. If use of an extension cord is unavoidable however, it must be plugged into a GFCI found in circuit boxes or protected receptacles. Use only 3-wire extension cords that have 3-prong grounding-type plugs and 3-pole cord connectors that accept the plug from the product. Use only extension cords that are intended for outdoor use. These extension cords are identified by a marking “Acceptable for use with outdoor appliances; store indoors while not in use.”

Use only extension cords that have an electrical rating not less than the rating of the product. Do not use damaged extension cords. Examine extension cord before using and replace if damaged. Do not abuse extension cord and do not pull on any cord to disconnect. Keep cord away from heat and sharp edges. Always connect or disconnect the extension cord from the receptacle before connecting or disconnecting the product from the extension cord.

7. Ensure the area between the pressure washer cord and outlet is kept dry.
8. Insert the male plug into a grounded AC outlet. DO NOT use an adapter OR remove the grounding plug!

How to Start Your Pressure Washer

To start your pressure washer for the first time, follow these instructions step-by-step. This starting information also applies if you have let the pressure washer sit idle for at least a day.

1. Plug GFCI into the electrical socket.
2. Connect high pressure hose into pump outlet. This is typically done via a quick-connect coupler, but some are connected by threading the hose into the outlet.
3. Thread the garden hose to the water inlet on the pressure washer pump. The inlet is often below the outlet features a water filter on the inside.

NOTICE

DO NOT run the pump without the water supply connected and turned on.

- Damage to equipment resulting from failure to follow this instruction will void warranty.

4. Attach wand extension to spray gun. Tighten by hand until the connection is secure.

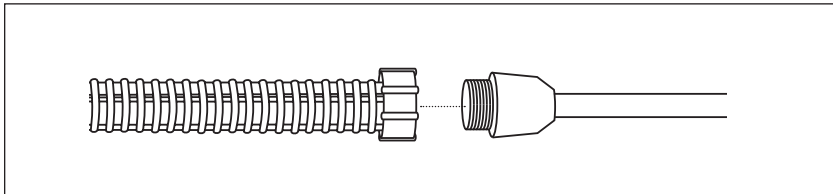

5. Attach the end of the high-pressure hose to the bottom of the spray gun as shown in the diagram below. Please note that some models use a quick-connect coupler while others use an M22 fitting that must be threaded on.

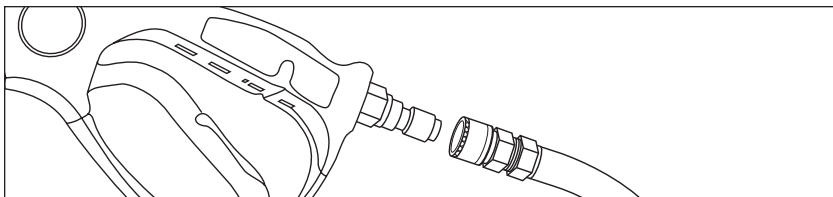

6. Choose desired spray tip. Pull quick-connect collar, insert the spray tip, and release collar. Tug on the spray tip after installation to ensure it is securely in place. See *Spray Tips* on Page 16 for more information.

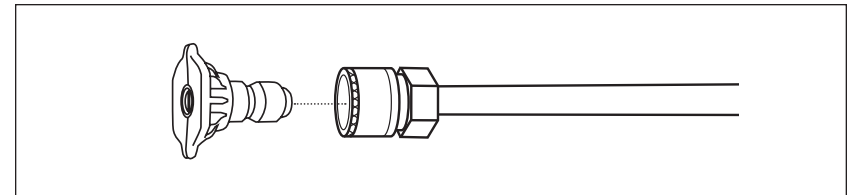

7. Turn the water supply all the way on. This water source must be capable of supplying water at a flow rate at least 1 GPM greater than the rated flow of your pressure washer. It should also be no less than 20 PSI at pressure washer end of garden hose. DO NOT siphon standing water.
8. Pull the trigger of the spray gun for 30 seconds to draw water in and release air bubbles.
9. While continuing to pull the trigger, press the “ON” button to start the motor. Allow 15 seconds for pressure to build. You are now ready to use your pressure washer!

How to Shut Your Pressure Washer Down

1. Press the “OFF” button
2. ALWAYS point spray gun in a safe direction, then squeeze spray gun trigger to release any retained water pressure.
3. Turn the water supply all the way off.
4. Remove GFCI from the electrical socket. Ensure your hands are dry when doing this.

IMPORTANT: The spray gun traps high water pressure, even when motor is stopped and water is disconnected. Couplings will not release if under pressure.

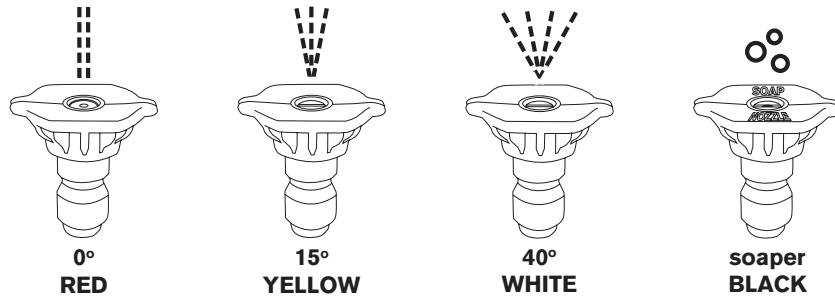

How to Use Spray Tips

The quick-connect on the nozzle extension allows you to switch between four different quick-connect spray tips. Spray tips can be changed while pressure washer is running once spray gun trigger safety lock is engaged. The spray tips vary, following the patterns shown above.

Follow these instructions to change spray tips:

1. Pull back collar on quick-connect and pull current spray tip off. Store spray tips in holder provided on the washer or gun (location varies by model). Storing nozzles in the designated holder will help prevent debris from clogging the tip.
2. Select desired spray tip:
 - For a gentle rinse, select white 40° spray tip.
 - For high-pressure cleaning, select yellow 15° spray tip.
 - To scour the surface, select the red 0° spray tip.
 - To apply detergent, select black spray tip.
3. Pull back on collar, insert new spray tip and release collar. Tug on spray tip to ensure it is securely in place.

Usage Tips

- For the most effective cleaning, keep spray tip at least 8 to 24 inches away from cleaning surface.
- If the spray tip comes too close to the surface being cleaned, it may become damaged. This is especially true if using the red spray tip.

To apply detergent, follow these steps:

1. Review the use of spray tips on the previous page.
 2. Prepare detergent solution as required by job. Instructions can often be found on the detergent bottle.
 3. Place small filter end of detergent siphoning tube into detergent container.
- NOTE:** Make sure the filter end is fully submerged in detergent while cleaning.

Please note that **only the black spray tip will draw soap**. The Red, Yellow, and White spray tips will not draw soap at all.

4. Ensure the black spray tip is installed.
5. Ensure garden hose is connected to water inlet. Check that the high pressure hose is connected to spray gun and pump. Turn water on.

NOTICE

You must attach all hoses before you start the engine.

- Starting the engine without all the hoses connected and without the water turned ON will damage the pump.
- Damage to equipment resulting from failure to follow this instruction will void warranty.

6. Start the engine following the instructions in *Starting Your Washer*.
7. Apply detergent to surface, using long, even, overlapping strokes.
8. Allow detergent to “soak in” for 5 minutes before washing and rinsing. Reapply as needed to prevent surface from drying. DO NOT allow detergent to dry on as this can damage the surface.

IMPORTANT: You must flush the detergent siphoning system after each use by placing the filter into a bucket of clean water and running the pressure washer at low pressure for 1-2 minutes.

CAUTION

Chemicals can cause bodily injury and/or property damage.

- NEVER use caustic liquid with your pressure washer.
- Use ONLY pressure washer safe detergent/soaps. Follow all manufacturers instructions

ELECTRIC MOTOR

Problem	Causes	Correction
Motor will not start and there is no humming sound	<ol style="list-style-type: none"> 1. Not plugged in 2. "RESET" button on GFCI not pushed 3. Circuit breaker has tripped or fuse is blown 	<ol style="list-style-type: none"> 1. Plug in 2. Push "RESET" button 3. Reset breaker or replace fuse
Power source circuit continues to trip or blow fuses	<ol style="list-style-type: none"> 1. Too much load already on circuit 2. Extension cord is too long or of improper gauge, causing voltage drop 3. Pump is stuck due to dirt, mineral build up, or ice 4. Motor malfunction 	<ol style="list-style-type: none"> 1. Reduce load on circuit and try another compatible amp circuit 2. See section on extension cords 3. Unplug unit. If temp. is below freezing do not use. Thaw in warm area. 4. Take it to your closest Baldor dealer for servicing * All motor servicing is to be taken to manufacturer's authorized service outlets

PUMP

Problem	Causes	Correction
No low pressure detergent delivery	<ol style="list-style-type: none"> 1. Using wrong nozzle 2. Siphon hose or filter is plugged 	<ol style="list-style-type: none"> 1. Insert black soaper nozzle 2. Unplug siphon hose
Unit does not reach required pressure	<ol style="list-style-type: none"> 1. Restricted or insufficient water supply 2. Unsuitable or worn out nozzle 3. Regulator set too low 	<ol style="list-style-type: none"> 1. Check supply hose, faucet and inlet water filter. Must be connected to water source that provides 6GPM. 2. Replace nozzle 3. Reset unloader by turning knob (clockwise increases pressure)
Thermal Relief Valve is open and discharging water from side of pump	<ol style="list-style-type: none"> 1. Water temperature is too high 2. Pump has operated more than 3 mins without pulling trigger 	<ol style="list-style-type: none"> 1. Use cool water only. 2. Pull trigger at least 30 seconds every 3 mins. Replace Thermal Relief Valve.
Leak in the fittings	<ol style="list-style-type: none"> 1. Water leak in high pressure fittings, hose or gun 	<ol style="list-style-type: none"> 1. Use teflon tape or pipe sealant to tighten hose fitting, replace hose or gun **If problem continues, take to your pressure washer dealer
Pump oil is low	<ol style="list-style-type: none"> 1. Normal use consumes oil over time 	<ol style="list-style-type: none"> 1. To gauge the oil level, look directly into the sight glass. Oil level should always be at the center dot. Do not overfill replace w/ SAE 30W non detergent mineral oil
Oil is milky in color	<ol style="list-style-type: none"> 1. Seals have worn from use and water has leaked in 	<ol style="list-style-type: none"> 1. Bring unit to your local service center to have seals replaced.

Winter Storage

NOTICE
You must protect your unit from freezing temperatures.
<ul style="list-style-type: none"> • Failure to do so will permanently damage your pump and render your unit inoperable. • Freeze damage is not covered under warranty.

To protect the unit from freezing temperatures:

1. Use Pump Saver to treat pump. This minimizes freezing damage and lubricates pistons and seals. Contact your local dealer for Pump Saver Solution. To use Pump Saver, make sure the pressure washer is turned off and disconnected from supply water. Read and follow all instructions and warnings given on the Pump Saver container.
2. If pump saver is not available, connect a 3 ft. section of garden hose to water inlet adapter. Pour RV-antifreeze (antifreeze without alcohol) into hose. Pull recoil handle twice. Disconnect 3 ft. hose.
3. Store unit in a clean, dry area (heated area preferred).

Long Term Storage

If you do not plan to use the pressure washer for more than 30 days, you must prepare the motor and pump for long term storage.

Storing the Motor

See the engine operator's manual for instructions on how to properly prepare the engine for storage.

Other Storage Tips

1. Cover unit with a suitable protective cover that does not retain moisture.

⚠ WARNING	
	Storage covers can be flammable.
<ul style="list-style-type: none"> • DO NOT place a storage cover over a hot pressure washer. • Let equipment cool for a sufficient time before placing the cover on the equipment. 	

2. Store unit in a clean and dry area.

BE

THE POWER YOU NEED.

If you need assistance with the assembly or operation of this Pressure Washer please call

1-866-850-6662

1-866-850-6662

Si vous avez besoin d'assistance avec l'assemblage ou l'opération de ce laveuses à pression, s'il vous plaît appelez le

THE POWER YOU NEED.

BE

AVIS

Vous devez protéger votre lavuse contre le gel.

- L'échec de cette instruction endommagera votre pompe de façon permanente et rendra votre appareil inutilisable.
- Les dommages encourus par le froid ne sont pas protégés par la garantie.

Atin de Protéger la Machine du Gel :

1. Utilisez l'antigel "Pump Saver" pour traiter la pompe. Ceci minimise les dommages reliés au gel et lubrifie les pistons et les joints d'étanchéité. Communiquer avec votre détaillant local concernant l'antigel "Pump Saver".
2. Si l'antigel "Pump Saver" n'est pas disponible, relier une section de 3 pieds de tuyau de jardin au raccord d'entrée d'eau. Verser l'antigel RV (antigel sans alcool) dans le boyau d'arrosage. Tirez sur la poignée du démarreur deux fois. Détacher la section de 3 pieds de tuyau de jardin.
3. Entreposer la machine dans un endroit propre, sec (endroit chauffer de préférence).

Entreposage à Long Terme

Si vous ne planifiez pas d'utiliser la lavuse à pression dans les 30 prochains jours, vous devez préparer le moteur et la pompe pour un entreposage à long terme.

Entposer le Moteur

Consulter le manuel d'utilisation du moteur concernant les instructions sur comment préparer correctement le moteur pour l'entreposage.

Autres Conseil d'Entreposage

1. Recouvrir la machine d'une housse de protection adéquate qui ne retiennent pas l'humidité.



Les housses d'entreposage peuvent être inflammables.

- N'étendez pas la housse sur la lavuse à pression encore chaude.
- Laisser l'équipement refroidir pendant un temps suffisant avant de mettre la housse.

2. Entrezposez dans un endroit nettoyer et un endroit sécher.

Problème	Causes	Solution
Le moteur ne démarre pas et il n'y a aucun son	1. La lavuse n'est pas branchée 2. Le bouton "RESET" sur le GFCI (disjoncteur de fuite à la terre) n'a pas été pressé 3. Réinitialiser le disjoncteur ou remplacer le fusible	1. Branchez la lavuse 2. Pressez le bouton "RESET" 3. Réinitialisez le disjoncteur compatible un autre circuit d'alimentation compatible d'extension 4. Vérifier les sections des cordes électriques à baisser 5. La pompe est obstruée du a la saleté, des dépôts de minéraux ou de la glace 6. Mal fonction du moteur
Le bloc d'alimentation ou fais sauté les fusibles	1. Trop de charge sur le disjoncteur 2. La corde d'extension est trop longue ou d'une jauge incorrecte, entraînant la tension électrique à baisser 3. La pompe est obstruée du a la saleté, des dépôts de minéraux ou de la glace 4. Mal fonction du moteur	1. Réduire la charge sur le circuit et essayer un autre circuit d'alimentation compatible d'extension 2. Vérifier les sections des cordes électriques à baisser 3. Déboucher la machine. Si la température est en dessous du point de congélation n'utilisez pas la machine. Faites la dégeler dans un endroit chaud. 4. Apportez votre machine à votre détaillant 5. Balder le pus près pour l'entretien. *Tous les services d'entretien doivent être confiés dans un centre de service autorisé du manufacturier

DÉPANNAGE DE LA POMPE

Problème	Causes	Solution
La machine n'atteint pas la pression requise	1. Alimentation d'eau insuffisante ou restreinte 2. Buse inadéquate ou complètement usé 3. Régulateur réglé trop bas	1. Vérifiez l'alimentation du boyau, du robinet et de la prise d'eau. Dois être connecté à une source d'eau procurant 65PSI 2. Remplacez la buse 3. Réinitialisez le dispositif de déstage en tournant la poignée (dans le sens des aiguilles d'une montre pour augmenter la température)
Aucune diffusion de détergent à basse pression	1. Utilisation de la mauvaise buse 2. Le siphon du tuyau ou le filtre est bouché	1. Insérez la buse noire à savon 2. Débouchez le siphon du tuyau
La soupape thermique est ouverte et évacue de l'eau sur le côté de la pompe	1. La température de l'eau est trop haute 2. La pompe est demeurée en marche pendant plus de 3 minutes sans l'activation de la gâchette	1. Utilisez de l'eau froide seulement 2. Pressez sur la gâchette pendant un minimum de 30 secondes à chaque intervalle de 3 minutes
Raccorderment qui fuit	1. Fuite d'eau au raccorderment, boyau ou pistolet	1. Utilisez un ruban en téflon ou un scellant à tuyau pour resserrer les raccords, remplacer le boyau ou le pistolet Si le problème persiste, apporter le chez votre détaillant de lavuse à pression



BUSES DE PULVÉRISATION

UTILISATION DE LA BUSE NOIRE À SAVON



Pour rendre l'unité portable

1. Débranchez le tuyau de savon de l'unité.
2. Dévissez 3 crochets ↓
3. Retirez le tuyau raccordé au dévidoir de la sortie de la pompe haute pression de la pompe.
4. Dévissez la longueur du tuyau haute pression de 45" du dévidoir et reconnectez-le à la pompe.

Buses de Pulvérisation

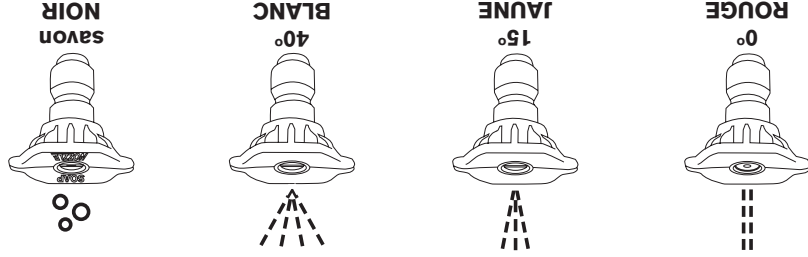

Comment Utiliser Les Buses
Le raccord à branchement rapide sur à l'embout de la buse vous permet d'inter changer quatre buses de pulvérisation différentes. Les buses peuvent être changées lorsque la laveurse à pression est en marche après avoir engagé le verrou de sécurité sur la gâchette. Les buses font varier les jets tel que démontré ci-dessus.

Suivre Ces Instructions pour Changer les Buses :

1. Tirez le collet d'extension vers l'arrière, enlever la buse et relâcher le collet. Rangez la buse sur le soutien fourni sur la poignée. Rangez les buses dans leurs espaces désigné aide à prévenir que des débris bouchent l'embout.
2. Choisir le jet désiré :
 - Pour un rinçage doux choisissez la buse blanche à 40 degrés ou la buse rouge de 0 degré.
 - Pour récupérer une surface, choisissez la buse jaune à 15 degrés ou la buse rouge de 0 degré.
 - Pour appliquer du détergent, choisissez la buse noire.
3. Tirez le collet d'extension vers l'arrière, insérer la nouvelle buse et relâcher le collet. Tirer sur la buse pour vous assurer quelle est fermement en place.

Conseil d'utilisation

- Pour un lavage plus efficace, gardez la buse à une distance d'environ 8 à 24 pouces de la surface.
- Si vous approchez la buse trop près, particulièrement lorsque vous utilisez une buse à haute pression, vous pourriez endommager la surface que vous nettoyez.

Pour appliquer le détergent, suivez ces étapes :

1. Réviser les utilités des buses.
 2. Préparez une solution de détergent selon l'emploi requis.
 3. Placez l'extrémité du tube siphon muni d'un petit filtre dans le récipient de détergent.
- NOTE:** Assurez-vous que le filtre est complètement submergé dans la solution lorsque vous verser le détergent.

CETTE LAVEUSE À PRESSION NE PUISERA QUE LE SAVON DE LA BUSE NOIR, LES BUSES : BLANCHE, ROUGE ET JAUNE NE PUISERONT PAS LE SAVON.

4. Assurez-vous que la buse noire est installée.
5. Assurez-vous que le boyau d'arrosage est branché à la source d'eau. Vérifiez à ce que le tuyau à haute pression soit attaché au pistolet et à la pompe. Ouvrir l'eau.

AVIS

- Vous devez attacher tous les tuyaux avant de démarrer le moteur.
- Démarrer le moteur sans avoir attaché tous les tuyaux et sans ouvrir l'eau endommagera la pompe.
 - Tout dommage à l'équipement résultant d'un échec de suivre ces instructions annulera la garantie.

6. Démarrez le moteur en suivant les directives *Comment Démarrer Votre Laveurse à Pression*

7. Appliquer le détergent sur la surface, en faisant de longs traits, égaux et en chevauchant les traits.
8. Permettez au détergent d'agir pendant 5 minutes avant de laver et rincer. Réappliquez au besoin pour prévenir la surface de sécher. NE permettez PAS au détergent de sécher sur la surface.

IMPORTANT: Vous devez vider le système de siphonage de détergent après chaque utilisation en plaçant le filtre dans une chaudière d'eau propre, ensuite utiliser la machine à basse pression pendant 1 à 2 minutes.

AVERTISSEMENT

Les produits chimiques peuvent causer des blessures corporelles et/ou des dommages matériels.

- N'utiliser JAMAIS de liquide corrosif avec la laveurse à pression.
- N'utilisez que des détergents/savons appropriés pour votre laveurse à pression. Suivez toutes les instructions du fabricant.

- Comment Démarrer Votre Lavuse à Pression.**
- Suivez ces instructions étapes par étape afin de démarrer votre lavuse à pression pour la première fois. Ces informations de démarrage s'appliquent également si vous n'avez pas utilisé la lavuse à pression pendant plus d'une journée.
1. Placez la lavuse à pression près d'une source d'eau extérieur capable d'alimenter un débit minimum de pression de 3,8 gallons par minute et pas moins de 20 PSI à la sortie de votre tuyau de jardin. NE siphonner PAS l'approvisionnement en eau.
 2. Assurez-vous que l'appareil est au niveau.
 3. Branchez le tuyau de jardin sur l'entrée d'eau de la lavuse à pression.

AVIS

- NE faites PAS fonctionner la pompe sans avoir branché et ouverte l'eau courante.
- Tout dommage à l'équipement résultant d'un échec à suivre ces instructions annulera la garantie.

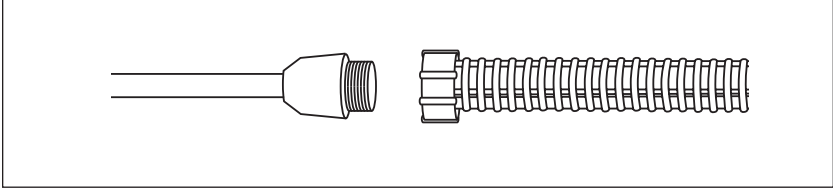

4. Attacher la tige au pistolet à eau. Resserrer à la main.

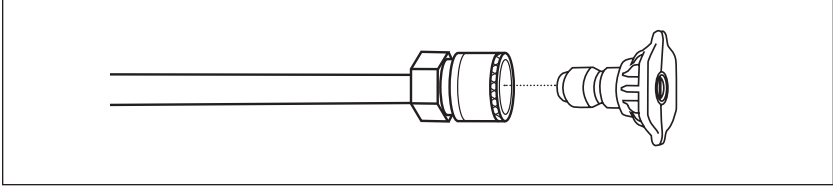

5. Choisissez la buse désirée, tirez le collet d'extension vers l'arrière, insérer la buse et relâcher le collet. Tirer sur la buse pour assurer quelle est fermement en place. Voir Comment utiliser les buses.

Comment Arrêter Votre Lavuse à Pression

1. Tourner l'interrupteur du moteur à "OFF".
 2. Pointez le pistolet dans une direction sécuritaire en tout temps et presser la gâchette pour relâcher la pression restante.
 3. Arrêter le robinet d'eau.
 4. Débranchez l'appareil de la prise GFCI.
- IMPORTANT:** Le pistolet renferme de l'eau sous pression même si le moteur est sous arrêt et que la source d'eau a été déconnectée. Les raccords ne se desserreront pas si sous-pression.
6. Ouvrir le robinet d'eau.
 7. Pointez le pistolet dans une direction sécuritaire et appuyez sur la gâchette pour vider la pompe d'air et de débris. Faites cela durant au moins 30 secondes.
 8. Pour démarrer la machine, trouver l'interrupteur du moteur sur le côté du moteur, et mettre en position ON.
- IMPORTANT:** Avant de démarrer la lavuse à pression, assurez-vous de porter des lunettes de protection étanche adéquates.

ATTENTION	
	Risque d'électrocution
<p>Cet appareil doit être branché à une prise munie d'un disjoncteur de fuite à la terre.</p>	
<ul style="list-style-type: none"> ▪ N'utilisez PAS un adaptateur et n'enlevez pas la tige de mise à la terre. ▪ Pour réduire le risque d'électrocution, gardez toutes les connexions au sec et ne les laissez pas toucher le sol. ▪ NE touchez PAS à la prise si vos mains sont mouillées. 	

1. Soyez certain que l'interrupteur du moteur est à « OFF ».
2. Assurez-vous que votre équipement électrique est identique aux spécifications inscrites sur la plaque d'information de la lavuse à pression.
3. Instruction de mise à la terre : Ce produit doit être mis à la terre. Si il devait y avoir une mal fonction ou une brisure, le circuit de la mise en terre assure un chemin avec moins de résistance pour le courant électrique en réduisant le risque de choc électrique. Ce produit est équipé d'un cordon incluant un conducteur pour la mise à la terre. La prise doit être branchée dans une prise de courant qui est proprement installée et mise-à-terre selon les lois et les codes locaux.
4. DANGER : Un mauvais branchement du conducteur de mise-à-terre peut résulter en un risque d'électrocution. Vérifiez avec un électricien qualifié ou un personnel de service si vous doutez que la prise est mise-à-terre correctement. Ne modifier pas le connecteur – S'il ne s'ajuste pas dans la prise, faites installer la prise appropriée par un électricien qualifié. N'utilisez aucun adaptateur avec ce produit peut importe la sorte.
5. Disjoncteur de fuite à la Terre : Cette lavuse à pression peut être manufacturée avec un disjoncteur de fuite à la Terre (GFCI) intégré au connecteur ou au bloc d'alimentation, testez le GFCI chaque fois qu'il est branché à une prise suivant les instructions inscrites sur le disjoncteur de fuite à la Terre. N'utilisez PAS la lavuse à pression si le test échoue! Le GFCI assure une protection supplémentaire contre les risques de chocs électriques. Si il devient nécessaire de rem placer le connecteur ou le cordon, n'utilisez que des pièces identiques qui incluent le GFCI.
6. NOUS NE RECOMMANDONS PAS L'UTILISATION DE CORDES D'EXTENSION. Si l'utilisation d'une corde d'extension est inévitable, elle doit être branchée dans un GFCI trouvé dans une boîte de circuit ou un réceptacle protégé. Utilisez seulement des cordes d'extension à 3 fils qui sont muni de disjoncteur de mise-à-terre à 3 tiges et de connecteurs à 3 pôles qui sont compatible avec l'appareil. Utilisez les cordes d'extension à l'extérieur seulement. Ces câbles d'extensions sont identifiés avec l'identification « Convenable d'utilisation avec des appareils d'extérieur; entreposer à l'intérieur lorsque non utilisé ». Utilisez seulement des extensions possédant un classement électrique équivalent à celui du produit. Ne pas utiliser d'extension endommagée. Examinez la corde d'extension avant usage et remplacez la si elle est endommagée. Ne pas mettre à l'épreuve la corde. Gardez la corde loin de la chaleur et des rebords tranchants. Branchez et débranchez toujours la corde d'extension à partir de la prise de courant avant de brancher ou débrancher l'appareil de la corde d'extension.
7. Assurez-vous que l'espace entre la corde de la lavuse à pression et la prise de courant demeure au sec.
8. Insérez la prise male dans une prise de mise-à-terre à courant alternatif. NE PAS utiliser un adaptateur ou retirer la prise de

Une haute pression peut endommager des objets délicats incluant des lunettes de sécurité.

NE pointez pas le pistolet en direction d'un vitre/verre lorsque vous utilisez la buse rouge de 0°.

Ne visiez jamais les plantes avec le pistolet.

AVIS

- Ne laissez pas un enfant utiliser la machine.
- Ne jamais tenter de réparer un boyau à haute pression, remplacez-le. Ne jamais réparer une connections qui fuit avec un scellant peut im porte la sorte. Remplacez le joint torique ou le joint d'étanchéité.
- Ne branchez jamais le boyau a haute pression à une extension pour la buse.
- Gardez le boyau branché à la pompe et au pistolet lorsque la machine est sous pression.
- Pointez le pistolet dans une direction sécuritaire en tout temps et pressez la gâchette pour relâcher la pression à chaque fois que vous arrêter le moteur.
- Ne pointez jamais le pistolet directement sur une personne, un animal ou une plante.
- Ne bloquez pas le pistolet dans une position ouverte.
- Ne laissez jamais le pistolet sans surveillance lorsque la machine est en marche.
- Ne jamais utiliser un pistolet qui n'a pas de verrou pour la gâchette en bonne et due forme.
- Soyez toujours certains que votre pistolet, vos buses ou autres accessoire sont fixé correctement.



Les jets d'eau à haute pression produite par cette machine peuvent lacérer la peau et ses tissus sous-jacent, convergent en de grave blessure et peut être même l'amputation.

Le pistolet renferme de l'eau sous pression même si le moteur est sous arrêt et que la source d'eau a été déconnectée, ce qui peut entraîner des blessures.

ATTENTION

1. Cadre / support de montage
2. Buses à connexion rapide
3. Pistolet et Lance
4. Réservoir de savon
5. Porte-brosse
6. Ensemble de lavuse (pompe et moteur)
7. Dévidoir de tuyau haute pression

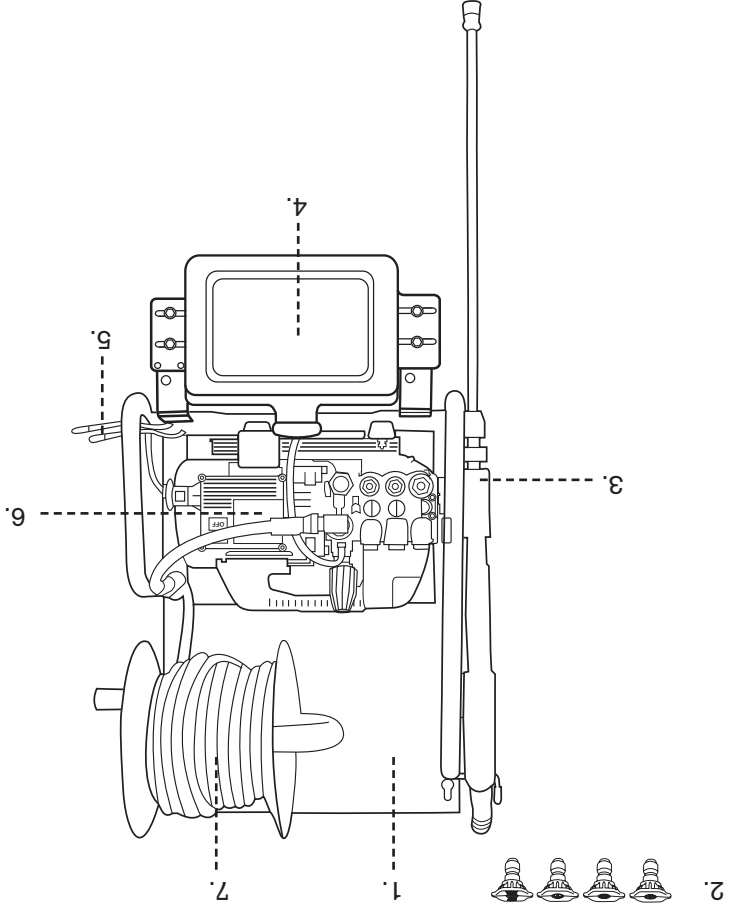

Lisez le manuel d'instruction et les règles de sécurité avant d'utiliser votre lavuse à pression.



ATTENTION	
<p>L'emploi d'une laveuse à pression peut créer des flaques et des surfaces glissantes.</p> <p>Le contrecoup du pistolet de pulvérisation peut vous faire chuter.</p>	

<ul style="list-style-type: none"> Utilisez la laveuse à pression sur une surface ferme. La zone de lavage devrait posséder des inclinaisons adéquates et un drainage pour réduire la possibilité de chute due aux surfaces glissantes. Soyez extrêmement prudent si vous devez utiliser votre laveuse à pression à partir d'une échelle, d'un échaud, ou tout autre endroit similaire. Tenez fermement le pistolet d'arrosage à l'aide de vos deux mains lorsque vous utilisez un jet à haute pression afin d'éviter des blessures entraînées par un contrecoup du pistolet. 	
---	--

ATTENTION	
<p>Risque d'électrocution</p> <p>Le contact avec un bloc d'alimentation peut entraîner des chocs électriques ou des brûlures.</p>	
<p>• N'arrosez jamais près d'une source d'électricité.</p>	

ATTENTION	
<p>Risque de blessure aux yeux.</p> <p>Le jet peut ricocher ou projeter des objets.</p>	
<ul style="list-style-type: none"> Portez des lunettes de protection étanche en tout temps lorsque vous utilisez cette machine ou lorsque vous trouvez à proximité de l'équipement en marche. Avant de démarrer la laveuse à pression, assurez vous de porter des lunettes de protection étanche adéquate. NE remplacez jamais des lunettes de protection étanche contre de simple lunette de sécurité. 	

Préserver ces Instructions
Règles de Sécurité

Voici le symbole d'alerte de sécurité. Il est utilisé pour vous prévenir de risques potentiels de blessure corporelle. Observer toutes les consignes de sécurité suivant ce symbole afin d'éviter des blessures éventuels ou la mort.



Le symbole d'alerte de sécurité () est utilisé avec un mot d'alerte (Danger, Avertissement, Attention), une illustration et/ou un message de sécurité pour vous avertir de danger.

DANGER est utilisé avec un mot d'alerte (Danger, Avertissement, Attention), une illustration et/ou un message de sécurité pour vous avertir de grave bless-

AVERTISSEMENT indique un risque pouvant entraîner de grave bless-

AVERTISSEMENT indique un risque qui pourrait entraîner des blessures moyennes à mineures s'il n'est pas évité.

AVIS indique une situation qui pourrait résulter en des bris matériels. Veuillez suivre les messages de sécurité afin d'éviter ou de réduire les dangers potentielle de blessure ou de mort.

Symboles de Danger et Leurs Significations

EXPLOSION	INCENDIE	ELECTROCUTION	VAPEURS TOXIQUES
CHUTE	CONTRECOUP SURFACE CHAUD	OBJET PROJETES	SOL GLISSANT
INJECTION DE LIQUID	ENGRENAGE ROTATIF	LIRE LE MANUAL	

Attention: Lisez le manuel d'instruction en entier avant l'utilisation initial de votre laveuse à pression.



Mode d'Emploi du Manuel d'Utilisation

Le manuel d'utilisation est une partie importante de votre laveuse à pression et devrait être lu consciencieusement avant l'utilisation initial. Utilisez de cet outil de référence aussi souvent que nécessaire pour s'assurer d'une sécurité adéquate et d'une prise en compte de toutes vos préoccupations.

La lecture en profondeur du manuel d'utilisation vous aidera à éviter toute blessure corporelle ou bris matériel. L'information dans ce manuel vous offrira les outils les plus sécuritaires et effectif afin de nettoyer votre machine. En connaissant la meilleure façon d'utiliser cette machine vous serez également mieux disposés à montrer aux autres comment utiliser cet appareil.

Ce manuel contient des informations concernant la série complète de laveuse à pression et vous guideras en commençant par la sécurité jusqu'au fonctionnement de votre machine. Vous pouvez vous référer au manuel en toute circonstance pour vous aider à déterminer certaine fonction d'utilisation spécifique, ranger le avec la machine en tout temps.

Avis

La décharge de la pression actuelle au point de vidange peut varier pour chaque machine selon différents facteurs incluant : la quantité d'eau passant par la machine en provenance de la source, l'ajout d'un injecteur Chimique en bout de ligne, ou une variation dans la performance du moteur.

Identification des Produits

Laveuse à Pression

Fournissez en tout temps le numéro de modèle du produit et le numéro d'identification, si vous devez contacter un détaillant autorisé ou la ligne de service au consommateur concernant des informations sur l'entretien.

Vous devrez repérer le numéro de série et le modèle de la machine et inscrire l'information dans l'espace approprié ci-dessous. .

Date de l'achat :

Nom du détaillant :

Numéro de téléphone du détaillant :

Numéros d'Identification du Produit

Numéro de Modèle :

Numéro de Série :

Moteur

Puissance en chevaux-vapeur :

Introduction	4
Mode d'emploi du manuel d'utilisation	4
Identification des Produits	5
Lavuse à pression	5
Moteur	5
Safety	6
Règles de sécurité	6
Symbole de danger et signification	6
Composantes d'une Lavuse à Pression	6
Electrique	9
Description des pièces	9
Connexion du Cordon d'Alimentation	10
Connexions sécuritaires	10
Démarrage de la Lavuse à Pression	12
Comment démarrer votre lavuse à pressionner	12
Arrêt de la Lavuse à Pression	13
Comment arrêter votre lavuse à pression	13
Buses de Pulvérisation	14
Comment utiliser les buses	14
Changer les buses	14
Conseil d'utilisation	14
Utilisation de la Buse Noire à Savon	15
Injection du détergent	15
Dépannage	16
Charte de dépannage du moteur électrique	16
Charte de dépannage de la pompe	16
Entreposage	17
Entreposage pour l'hiver	17
Entreposage à long terme	17
Entreposer le moteur	17
Autres conseils d'entreposage	17



MANUEL D'UTILISATION

P1515EPNW

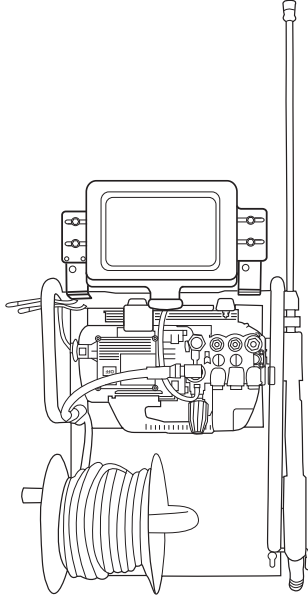

**LÂVEUSES À PRESSION
ÉLECTRIQUES AVEC
SUPPORT MURAL**

